



FA00679-CZ

**ŘÍDÍCÍ JEDNOTKA
PRO POHONY NA 120 V NEBO 230 V**



ZF1N110 / ZF1N



NÁVOD PRO INSTALACI

CZ

Česky

DŮLEŽITÉ BEZPEČNOSTNÍ POKYNY PRO MONTÁŽ
VAROVÁNÍ: NESPRÁVNĚ PROVEDENÁ MONTÁŽ MŮŽE ZPŮSOBIT VÁŽNÝ ÚRAZ, DODRŽUJTE MONTÁŽNÍ POKYNY.
TENTO NÁVOD PRO INSTALACI JE URČENÝ VÝHRADNĚ PRO ODBORNĚ VÝŠKOLENÉ PRACOVNÍKY

LEGENDA

-  Tento symbol upozorňuje na části, které musí být pečlivě prostudovány.
-  Tento symbol upozorňuje na části, které popisují bezpečnostní opatření
-  Tento symbol upozorňuje na části obsahující informace pro uživatele.

POPIS

Řídicí jednotka pro dvoukřídle otočné brány. Pomocí DIP switche nastavte funkci a seřiďte ji prostřednictvím trimérů. Všechna připojení a spojení jsou chráněna rychlými pojistkami.

Určené použití

Řídicí jednotka ZF1N110 / ZF1N je určena k ovládání pohonů CAME pro otočné brány v soukromých a bytových domech.

 Jakákoliv montáž a/nebo použití, která nejsou v souladu s tímto návodem, jsou zakázána.

Technické údaje

Typ	ZF1N	ZF1N110
Stupeň krytí (IP)		54
Napájení (V – 50/60 Hz)	230 AC	120 AC
Napájecí napětí motoru (V)	230 AC	120 AC
Spotřeba v pohotovostním režimu (mA)		40
Maximální výkon (W)		320
Materiál pouzdra		ABS
Provozní teplota (°C)		-20 až +55
Třída ochrany		ddd
Hmotnost (kg)		-
Pojistky	ZF1N	ZF1N110
SÍŤOVÁ POJISTKA – Přívod	5 A	8 A
DESKA SPOJŮ – Karta		315 mA
PŘÍSLUŠENSTVÍ – Příslušenství		3,15 A

Rozměry (mm)

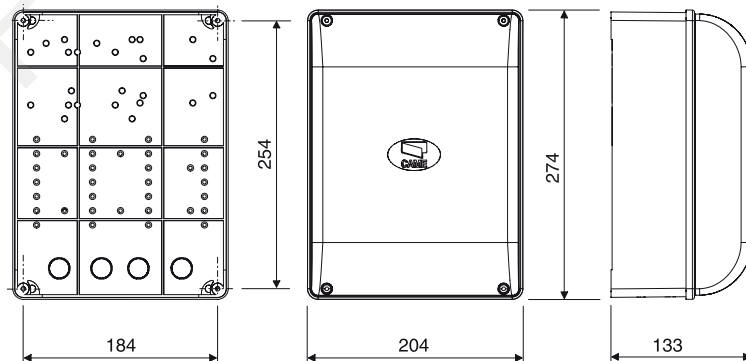

Popis dílů

- ① Transformátor
- ② Síťová pojistka
- ③ Svorky pro napájení
- ④ Svorky transformátoru
- ⑤ Pojistka řídicí desky
- ⑥ Svorky pro řídicí a bezpečnostní zařízení
- ⑦ LED poplachu
- ⑧ Svorka antény
- ⑨ DIP-SWITCH
- ⑩ Konektory karty AF
- ⑪ Trimer automatického zavírání
- ⑫ Trimer doby provozu
- ⑬ Trimer zpoždění motoru 2
- ⑭ Programovací tlačítko
- ⑮ Pojistka příslušenství
- ⑯ Svorky pro mikrosínáče

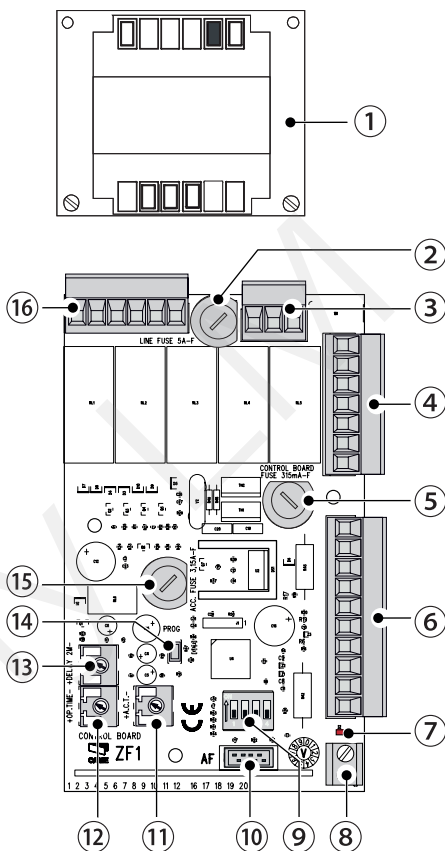

VŠEOBECNÉ INFORMACE PRO INSTALACI

- ⚠ Montáž tohoto výrobku směřj provádět pouze zkušení a kvalifikovaní pracovníci.
- ⚠ Varování! Před prováděním prací na řídicí jednotce odpojte síťové napájení a vyjměte baterie, jestliže jsou instalovány.

Úvodní kontroly

- ⚠ Před zahájením montáže proved'te následující úkony:
 - ujistěte se, že upevňovací body a nosná plocha jsou pevné a jsou chráněny před nárazy. Používejte pouze vhodné matice, šrouby, hmoždinky atd.;
 - instalujte do přírodního vedení vhodné dvoupólové odpojovací zařízení, které splňuje předpisy pro instalaci. Toto zařízení musí zcela odpojit napájení podle podmínek přetížení kategorie III;
 - ⚡ zajistěte, aby všechna připojení ve skříňce (připojení, která zajišťují propojení ochranného obvodu) byla opatřena dodatečnou izolací s ohledem na jiné vnitřní elektrické části;
 - zvolte vhodné trubky a kanály pro vedení elektrických kabelů a zajistěte jejich ochranu před mechanickým poškozením.

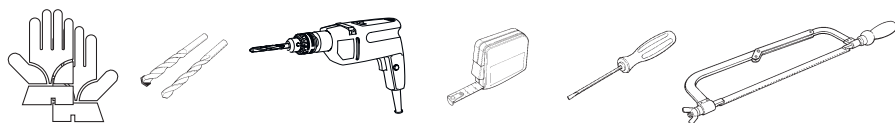

Nářadí, nástroje a materiály

Zkontrolujte, zda máte k dispozici veškeré nářadí a materiály, které budete potřebovat pro bezpečnou montáž podle platných norem a předpisů. Na obrázku jsou zobrazeny některé nástroje a nářadí, které bude montážní pracovník potřebovat.



Typy kabelů a minimální průřezy

Připojení	délka kabelu	
	< 20 m	20 < 30 m
Řídicí jednotka na 120 / 230 V AC (1P+N+PE)	3G × 1,5 mm ²	3G × 2,5 mm ²
Pohon na 120 / 230 V AC	4G × 1,5 mm ²	4G × 2,5 mm ²
Vysílače fotobuňky		2 × 0,5 mm ²
Přijímače fotobuňky		4 × 0,5 mm ²
Blikající světlo		2 × 0,5 mm ²
Příkazová a ovládací zařízení		2 × 0,5 mm ²
Bezpečnostní zařízení		2 × 0,5 mm ²

-  Při napájení napětím 120 V nebo 230 V a ve venkovním prostředí použijte kabel typu H05RN-F, který odpovídá normě 60245 IEC 57 (IEC); zatímco ve vnitřním prostředí použijte kabel typu H05VV-F, který odpovídá normě 60227 IEC 53 (IEC). Pro připojení antény můžete použít až 10 m dlouhý kabel typu RG58.
-  Jestliže se délka kabelu liší od délky specifikované v tabulce, zajistěte průřez kabelu odpovídající skutečnému odběru proudu připojených zařízení a podle ustanovení normy IEC EN 60204-1.
-  V případě několikanásobného dalšího zatížení ve stejném vedení musí být průřez kabelu přepočítán podle skutečného odběru a skutečných vzdáleností. Pro připojení výrobků, které nejsou zvažovány v tomto návodu, prostudujte návody dodané k uvedenému výrobku.

MONTÁŽ

Přípevnění řídicí jednotky

Upevněte řídicí jednotku v chráněné části pomocí vhodných šroubů a hmoždinek ①.

📖 Používejte pouze šrouby 6 × 70 mm s válcovou hlavou.

Provrtejte předvrtané otvory (18 a 20 mm) pod základnu řídicí jednotky ②.

⚠ Dávejte pozor, abyste nepoškodili řídicí desku.

Zasuňte kabelovou průchodku s vlnitými trubkami pro provedení elektrických kabelů ③.

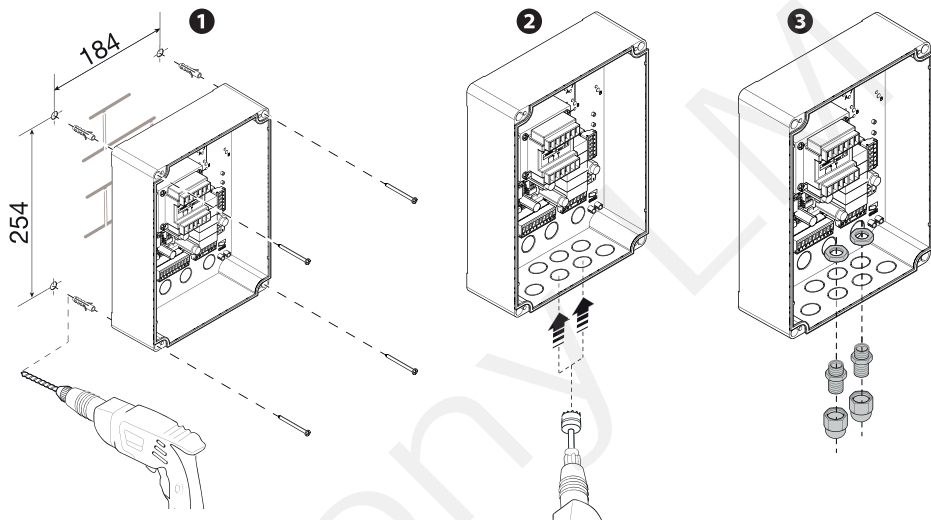

ELEKTRICKÁ PŘÍPOJENÍ

Napájecí napětí

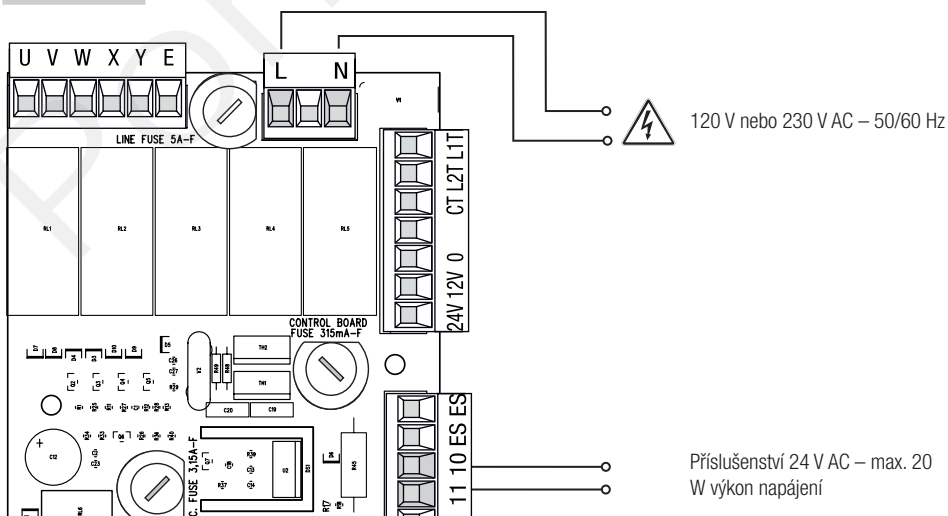

Připojení pohonů

Pohon (M1) 120 V AC* nebo 230 V AC, zpožděn při otevírání.

Pohon (M2) 120 V AC* nebo 230 V AC, zpožděn při zavírání.

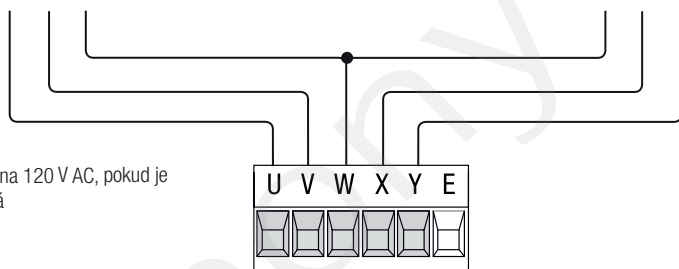
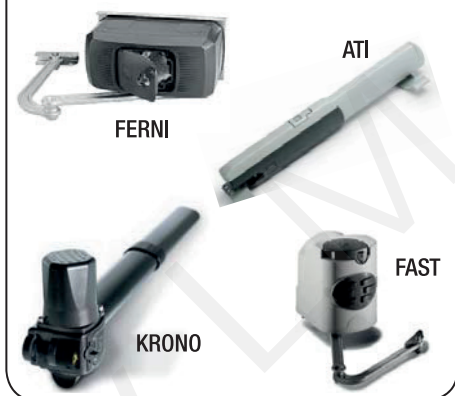

* varianta na 120 V AC, pokud je dostupná

Omezovač momentu motoru

Jestliže chcete změnit točivý moment motoru, přemístěte konektor typu faston do jedné ze čtyř poloh podle obrázku: 1 min ÷ 4 max.

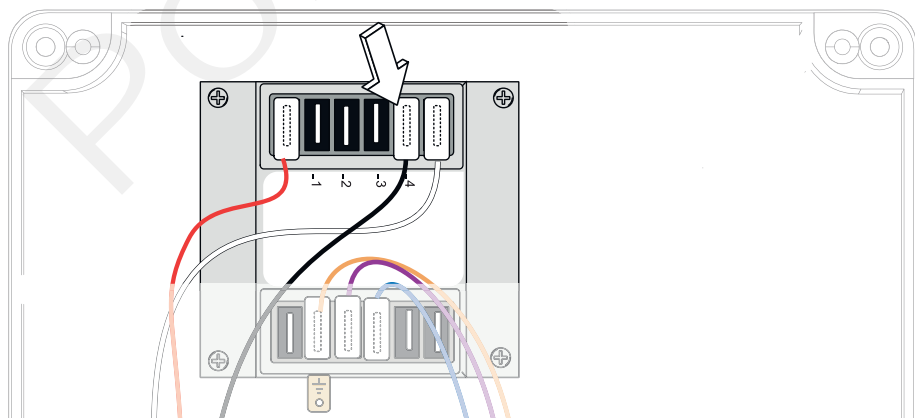

Příkazová a ovládací zařízení

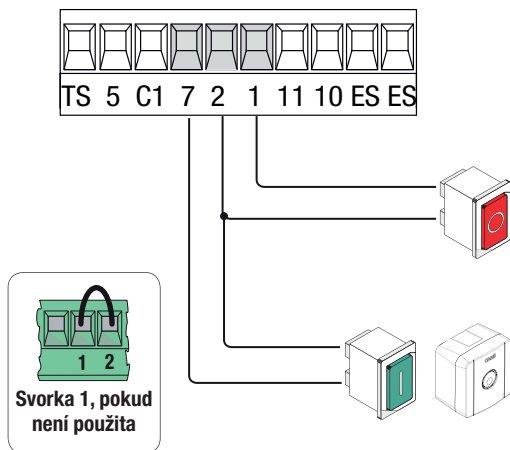

Tlačítko STOP (kontakt NC). Pro zastavení vrat vyjma automatického zavírání. Chcete-li obnovit pohyb, stiskněte tlačítko ovladače nebo použijte jiné ovládací zařízení. Pokud se nepoužívá, propojte svorky kontaktu.

Funkce OTEVŘÍT-ZAVŘÍT-OBRÁTIT (postupně) z ovládacího zařízení (kontakt NO). Případně můžete nastavením DIP switchu 2 do polohy ON (ZAP) aktivovat sekvenční příkaz OTEVŘÍT-STOP-ZAVŘÍT-STOP.

Elektrický zámek

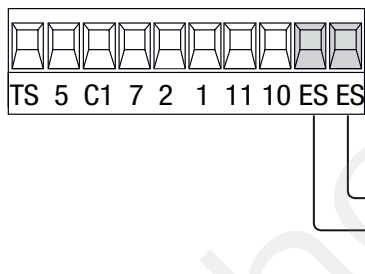

Připojení elektrozámku při 12 V – Maximální příkon: 15 W

Signalizační zařízení

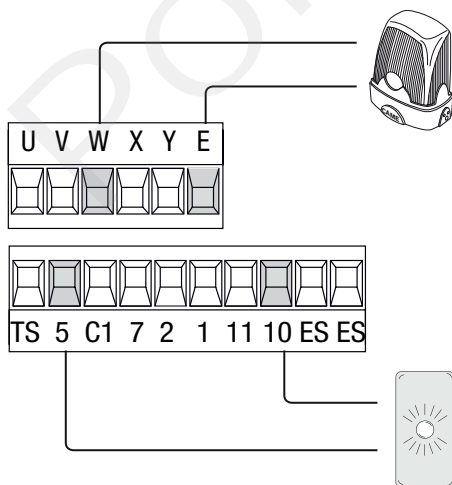

Výstup pro připojení blikajícího výstražného světla. (Jmenovitá zatížitelnost kontaktu: 120 V nebo 230 V AC – 25 W max.).

Výstup signálu otevřených vrat (jmenovitá zatížitelnost kontaktu: 24 V AC – 3 W max.). K signalizaci, že jsou vrata otevřena. Vypne se, když je brána zavřená.

Bezpečnostní zařízení

Fotobuňky

Vstup pro bezpečnostní zařízení, jako např. fotobuňky.

Opětovné otevření během zavírání. Jestliže se vrata zavírají, rozpojení kontaktu způsobí obrácení pohybu, dokud nejsou vrata znovu otevřena;

 Jestliže se fotobuňky nepoužijí, propojte svorky 2-C1.

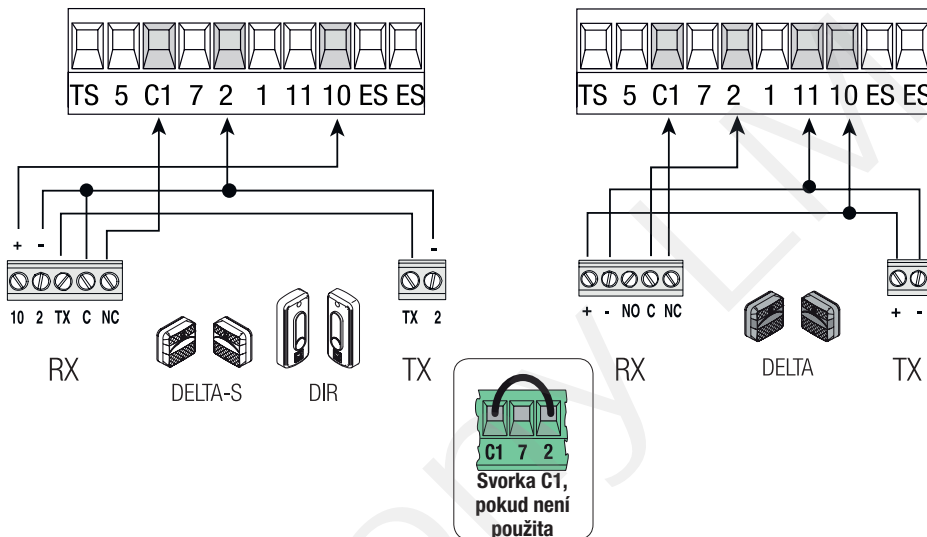

Připojení bezpečnostních zařízení (tj. ověření bezpečnosti)

Po každém příkazu k otevření nebo zavření řídicí deska vyhodnotí působení bezpečnostních zařízení (jako například fotobuněk). Jakákoliv odchylka způsobí, že jsou všechny příkazy zastaveny.

Pro tento typ zapojení zapněte funkci nastavením DIP switchu 3 do polohy ON (ZAP).

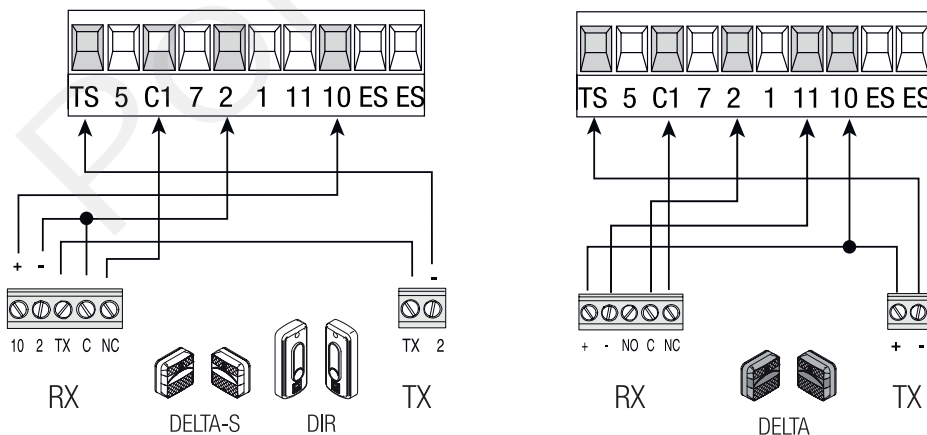

FUNKCE A NASTAVENÍ

Funkce

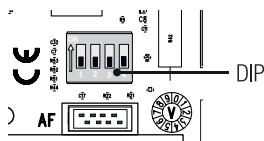

ON



DIP-SWITCH

Popis funkcí



AUTOMATICKÉ ZAVÍRÁNÍ

Automatické zavírání (1 OFF (VYP) – Deaktivováno)



OTEVŘÍT-STOP-ZAVŘÍT-STOP

Funkce OTEVŘÍT-STOP-ZAVŘÍT-STOP (sekvenčně) z ovládacího zařízení (NO kontaktu) a z rádiového vysílače vybaveného kartou AF.



OTEVŘÍT-ZAVŘÍT-OBŘÁTIT

Funkce OTEVŘÍT-ZAVŘÍT-OBŘÁTIT (postupně) z ovládacího zařízení (NO kontaktu) a z rádiového vysílače vybaveného kartou AF.



OVĚŘENÍ BEZPEČNOSTI

Při každém příkazu pro otevření nebo zavření karta ověřuje, zda fotobuňky řádně pracují (3 OFF (VYP) – Deaktivováno)

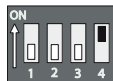

MAZÁNÍ UŽIVATELŮ

Vymazání jednoho nebo více uživatelů (4 OFF (VYP) – Deaktivováno)

Nastavení

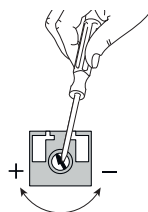
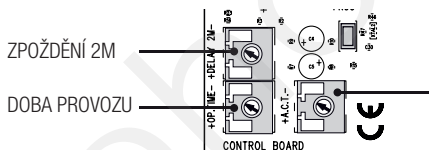

Trimer

Popis funkcí

D.A.Z.

DOBA AUTOMATICKÉHO ZAVÍRÁNÍ

Nastavuje čekací dobu otevřených vrat. Jakmile tato doba uplyne, automaticky se provede operace zavření. Doba prodlevy může být nastavena v rozmezí od 1 do 120 sekund.

⚠ Automatické zavírání nebude aktivováno, jestliže budou spuštěna bezpečnostní zařízení v důsledku zjištění překážky, po úplném zastavení (TOTAL STOP) nebo v případě přerušení napájení.

DOBA PROVOZU

DOBA PROVOZU

Udává dobu provozu pohonu.

Doba provozu může být nastavena v rozmezí od 15 do 120 sekund.

📖 Nastavení času na minimum aktivuje funkci udržované akce a deaktivuje ovládací prvky s rádiovým signálem.

ZPOŽDĚNÍ 2M

DOBA ZPOŽDĚNÍ M2 PŘI ZAVÍRÁNÍ

Po vydání příkazu k zavření nebo po automatickém zavření je křídlo s pohonem (M2) uvedeno do chodu se zpožděním vůči pohonu (M1), které je nastavitelné v rozsahu 3 až 10 sekund.

Příprava

Připojte kabel RG58 kabelu antény k příslušným svorkám **1**.

Instalujte kartu AF do konektoru řídicí desky **3**.

 Před instalací karty AF MUSÍTE ODPOJIT SÍŤOVÉ NAPÁJENÍ a vyjmout všechny nouzové baterie.

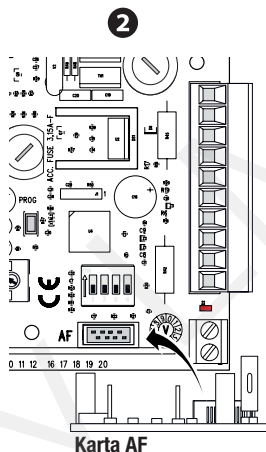
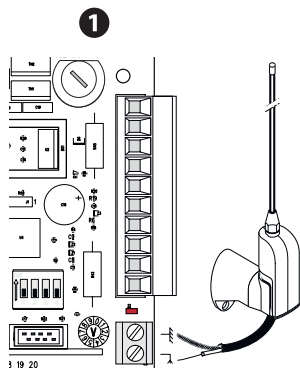

Karta AF

Přidání uživatele

 Do paměti můžete uložit až 50 uživatelů.

Držte programovací tlačítko PROG na řídicí desce stisknuté. Programovací LED bliká **1**.

Stiskněte kterékoliv tlačítko na ovladači, který chcete uložit do paměti. LED dioda zůstane svítit jako signalizace, že uložení do paměti bylo úspěšné **2**.

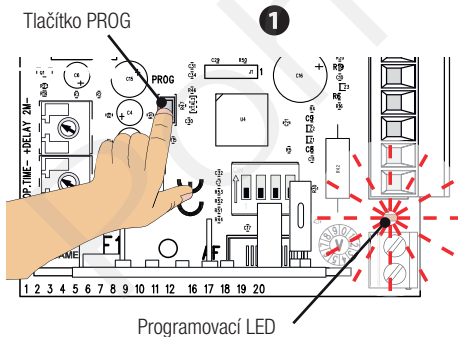

Programovací LED

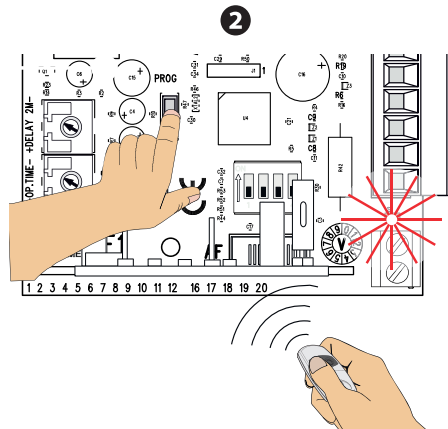

Vymazání jednotlivého uživatele

Nastavte DIP switch 4 do polohy ON (ZAP).

Držte tlačítko PROG na řídicí desce stisknuté. Programovací LED bliká ①.

Do pěti sekund stiskněte tlačítko na vysílaci uživatele, kterého chcete vymazat. LED bude jednu sekundu blikat rychle, čímž signalizuje, že uživatel byl vymazán a potom zhasne ②.

Přepněte DIP switch 4 znovu do polohy OFF (VYP).

Tlačítko PROG

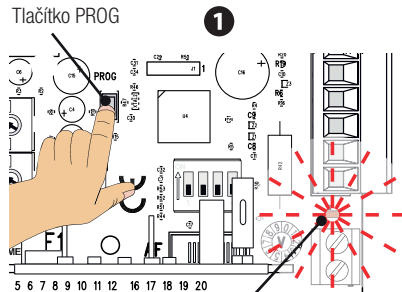

Programovací LED

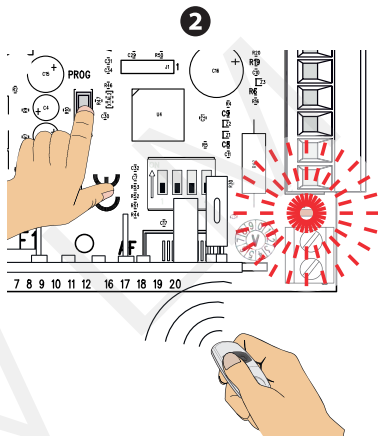

Vymazání všech uživatelů

Nastavte DIP switch 4 do polohy ON (ZAP).

Držte tlačítko PROG na řídicí desce stisknuté po dobu asi 10 sekund. Programovací LED vykoná sérii průměrně dlouhých bliknutí (asi 5 sekund) a rychle zabliká (asi 2 sekundy), a pak zhasne.

Přepněte DIP switch 4 znovu do polohy OFF (VYP).

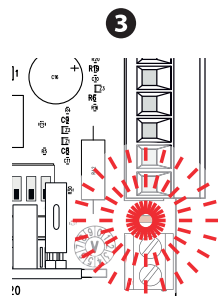
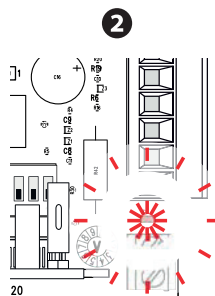
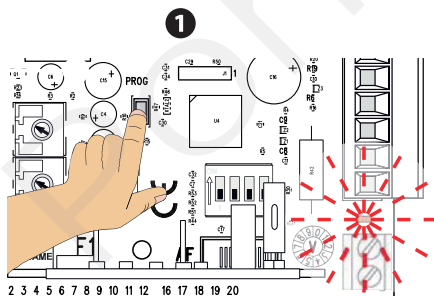

ZÁVĚREČNÉ ČINNOSTI

Přípevnění krytu

Jakmile je dokončeno elektrické připojení a zapnutí, nasadte kryt a zajistěte ho dodanými šrouby.

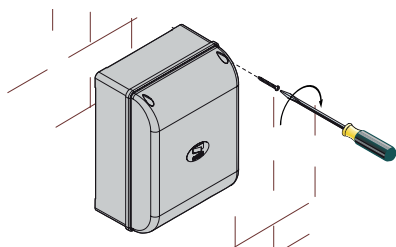

DEMONTÁŽ A LIKVIDACE

Při demontáži a likvidaci výrobku vždy dodržujte místní zákony. Obalový materiál (lepenka, plasty atd.) je nutné likvidovat jako tuhý domovní odpad a jednoduše jej separujte pro recyklaci od jiného odpadu.

Zatímco jiné komponenty (řídící desky, baterie, ovladače atd.) mohou obsahovat nebezpečné znečišťující látky.

Tyto musí být proto likvidovány autorizovanými, certifikovanými, profesionálními firmami.

OMEZENÍ ZODPOVĚDNOSTI!

ODKAZ NA PŘEDPISY

CAME SpA prohlašuje, že tento výrobek splňuje aktuální nařízení platná v době jeho výroby.

CAME 

CAME.COM

CAME S.P.A.

Via Martiri Della Libertà, 15
31030 Dosson di Casier – Treviso – Itálie
tel. (+39) 0422 4940 – fax. (+39) 0422 4941